

# 力钲京东工业上品 (第一批)

2025.5

LIYU<sup>®</sup>

升级加厚

## 多功能零件盒

插片可拆 | 加厚抗压

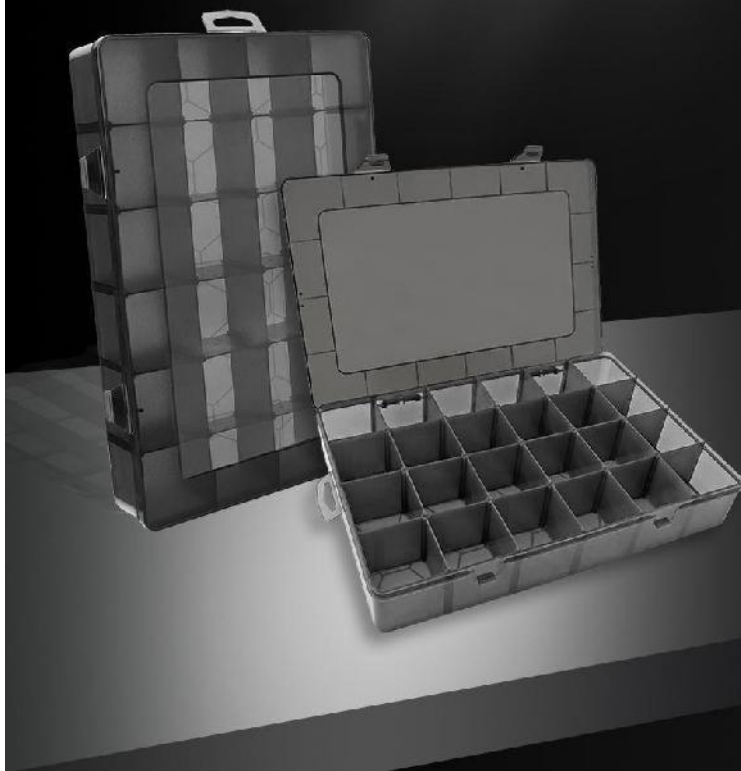

LIYU<sup>®</sup>

## 百般收纳

■ 让零件归属自己的收纳空间 ■

广泛应用于乐高零件电子元件五金工具  
玩具模型纽扣饰品等其他小件



## 产品参数



外宽尺寸:335×223×57mm

内格尺寸:55×55mm

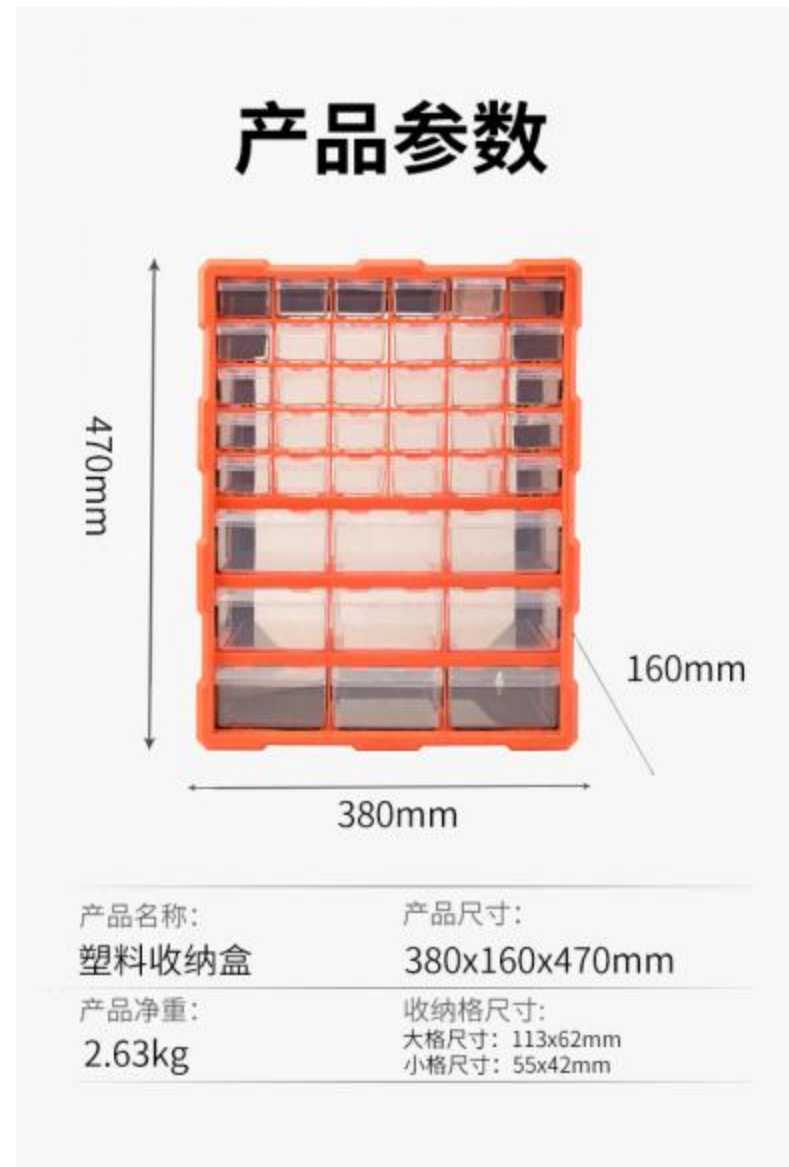
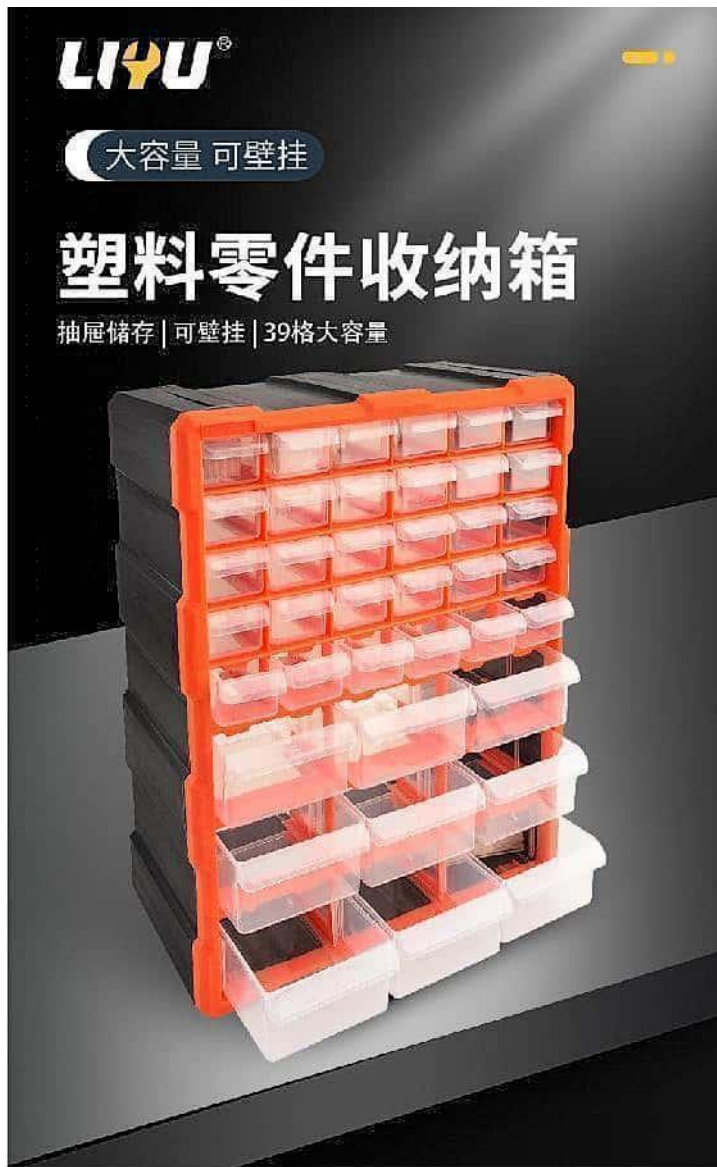

LIYU<sup>®</sup>

加厚牛津布 结实耐用

## 手提式工具包

工具收纳 | 想装就装 | 轻巧便携



LIYU<sup>®</sup>

## 触手可得 随用随取

外置插袋有魔术贴上盖  
存放常用工具，随用随取方便快捷



LIYU<sup>®</sup>

## 产品参数



产品规格	底部长度	底部宽度	高度	重量
16寸	36cm	22cm	25cm	0.5kg
18寸	42cm	23cm	27cm	0.64kg

\*手工测量略有误差。

LIYU®

精钢锻造 一体成型

## 工业级重型F夹

夹持稳定 | 不易断裂



## 加宽加厚 夹持有力

夹力持久稳固 轻松解放双手

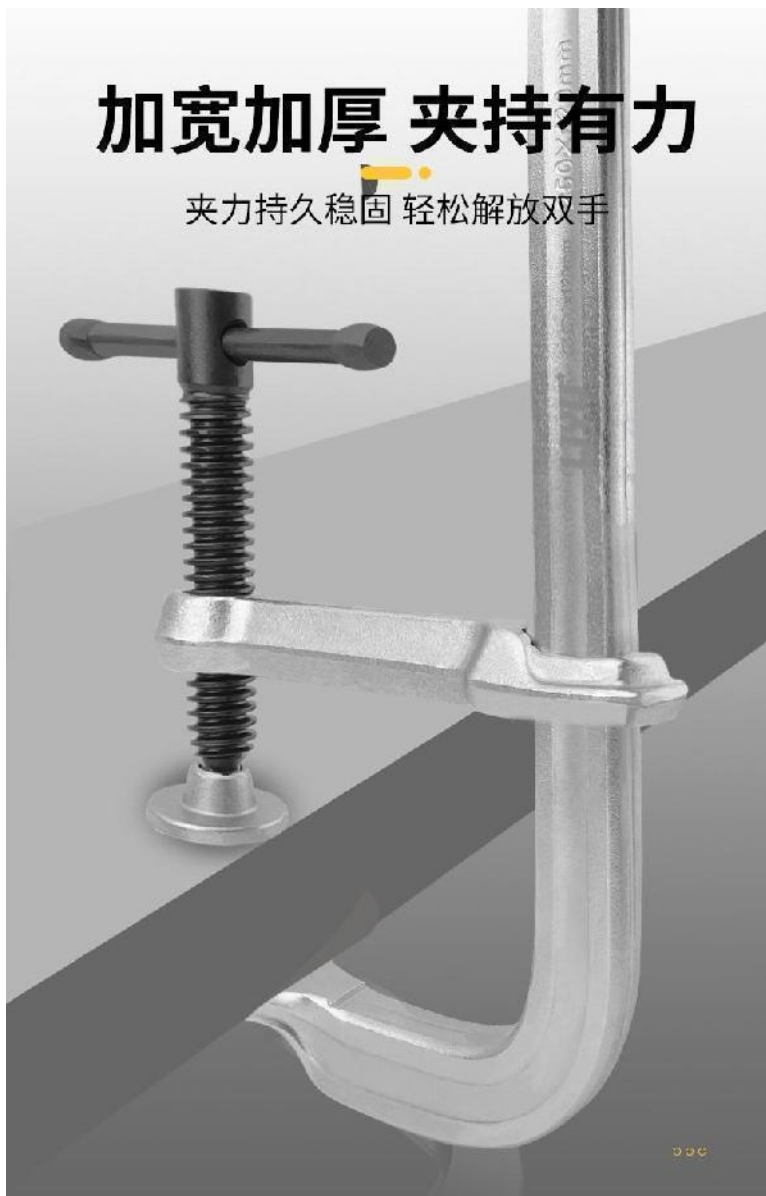

LIYU®

## 产品参数

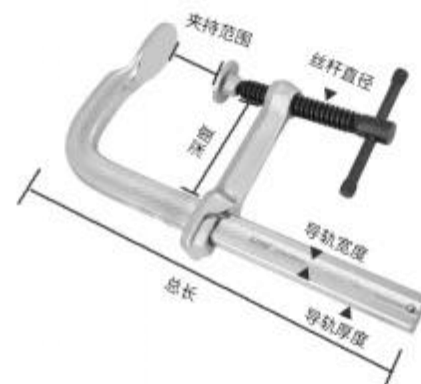

货号	规格 (MM)	总长 (MM)	夹持范围 深度 (MM)	导轨宽度 厚度 (MM)	丝杆直径 (MM)	重量
LE76001	200*120	304	210/120	29.7*14.3	19.8	2.28kg
LE76002	250*120	355	267/120	29.7*14.3	19.8	2.42kg
LE76003	300*120	405	314/120	29.7*14.3	19.8	2.58kg
LE76004	400*120	500	410/120	29.7*14.3	19.8	2.88kg
LE76005	500*120	580	515/120	29.7*14.3	19.8	3.18kg
LE76006	600*120	705	615/120	29.7*14.3	19.8	3.50kg
LE76007	800*120	905	810/120	29.7*14.3	19.8	4.10kg
LE76008	1000*120	1105	1015/120	29.7*14.3	19.8	4.74kg

\*手工测量可能存在少于误差，如存在误差请以实物为准。

LIYU®

用途广泛

# 铸造C字夹

整体热处理 | 夹持牢固 | 结实更耐用



LIYU®

## 球墨高温铸造

■ 整体热处理/硬度高/韧性好 ■



## 产品参数



货号	规格	总长度	宽度	开口量	喉深	单重
LE76802	2寸	115mm	60mm	50mm	30mm	0.23kg
LE76803	3寸	163mm	90mm	75mm	50mm	0.44kg
LE76804	4寸	203mm	100mm	100mm	56mm	0.63kg
LE76805	5寸	235mm	114mm	125mm	66mm	0.86kg
LE76806	6寸	277mm	125mm	150mm	72mm	1.17kg

LIYU®

硬度高 更耐磨

## 工业级 双档位大力钳

铬钒钢材质  
咬合紧密  
经久耐用



LIYU®

## 双档位设计

双档位调节，增大开口量



## 产品参数



10寸双档位大力钳

货号	规格	总长	二档位 开口量	夹持力	喉深
LE71025	10寸	220mm	38mm	1135kg	23mm

\*手工测量，存在轻微误差，请以实物为准。





LIYU<sup>®</sup>  
**电缆剪切 专用工具**

■ 专业用于剪切多股铜芯/铝芯电缆等材料 ■



**产品参数**



规格	14寸	18寸	24寸	36寸
总长	350MM	450MM	600MM	900MM
剪头长	76MM	90MM	103MM	152MM
头宽	47MM	62MM	77MM	97MM
手柄宽	115MM	140MM	161MM	170MM
重量	0.54KG	0.97KG	1.69KG	4.12KG
剪切面积≤	120MM <sup>2</sup>	150MM <sup>2</sup>	250MM <sup>2</sup>	500MM <sup>2</sup>

\*手工测量可能存在少于误差, 如存在误差请以实物为准。

**规格**

350

450

600

900

**货号**

LE93356

LE93357

LE93358

LE93359

LIYU®

高硬度 更耐用

# 工业级 断线钳

铬钼钢锻造

刃口特殊热处理

硬度高达HRC62



## 剪切不崩刃

严格控制硬度，性能稳定

刃口硬度

HRC58-62



尺寸	规格	总长	剪切直径	重量
12寸	300MM	320MM	4MM	0.62KG
14寸	350MM	385MM	5MM	0.88KG
18寸	450MM	485MM	6MM	1.29KG
24寸	600MM	620MM	8MM	2.16KG
30寸	750MM	775MM	10MM	3.70KG
36寸	900MM	920MM	12MM	5.05KG
42寸	1050MM	1100MM	14MM	7.40KG
48寸	1200MM	1215MM	16MM	9.55KG

\*手工测量可能存在少于误差，如存在误差请以实物为准。

### 规格

### 货号

300

LE93308

350

LE93309

450

LE93310

600

LE93311

750

LE93312

900

LE93313

1050

LE93314

1200

LE93315

LIYU<sup>®</sup>

硬度高 更耐磨

## 省力多功能 钢丝钳

咬力强劲  
剪切锋利



LIYU<sup>®</sup>

## 合金钢制造

硬度高 剪切能力强



## 产品参数



尺寸	规格	总长	口深	开口量	重量
8寸	200mm	205mm	38mm	35mm	0.33kg

\*手工测量可能存在少于误差，如存在误差请以实物为准。

LIYU<sup>®</sup>

硬度高 更耐磨

## 省力多功能 尖嘴钳

咬力强劲  
剪切锋利



LIYU<sup>®</sup>

## 合金钢制造

硬度高 剪切能力强



## 产品参数



尺寸	总长	口深	开口量	重量
6寸	162mm	43mm	23mm	0.17kg

\*手工测量可能存在少于误差，如存在误差请以实物为准。

LIYU®

硬度高 更耐磨

## 省力多功能 斜嘴钳

咬力强劲  
剪切锋利



LIYU®

## 合金钢制造

硬度高 剪切能力强



## 产品参数



尺寸	总长	口深	开口量	重量
6寸	165mm	23mm	16mm	0.22kg

\*手工测量可能存在少于误差，如存在误差请以实物为准。

LIYU®

Cr-V铬钒钢

# 工业级 沾塑水口钳

剪切锋利  
复位弹簧  
沾塑手柄



LIYU®

# 铬钒钢锻造

高频淬火 | 坚固耐用 | 剪切锋利

高硬度

HRC60+2



## 产品参数



货号	尺寸	规格	总长度	开口量	手柄宽
LE70105	5寸	125mm	135mm	17mm	108mm
LE70106	6寸	160mm	145mm	19mm	113mm

\*手工测量, 存在轻微误差, 请以实物为准。

LIYU®

经久耐用

# 工业级卡簧钳

整体热处理 | 握感舒适 | 耐腐蚀不易生锈



LIYU®

## 日式卡簧钳

■ 整体50CRV优质铬钒钢锻造 ■



### 产品参数

轴用直咀卡簧钳

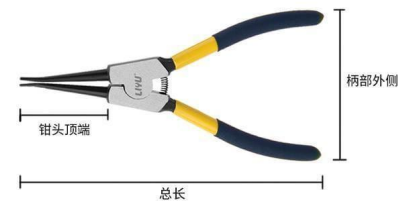

规格	总长	钳头顶端	头部直径	柄部外侧	开口直径
7寸	175mm	44mm	1.6mm	96mm	33mm

穴用直咀卡簧钳

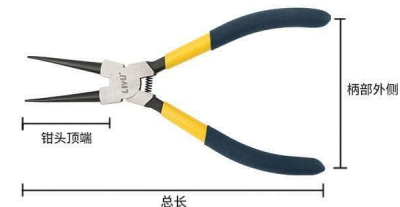

规格	总长	钳头顶端	头部直径	柄部外侧	开口直径
7寸	175mm	44mm	1.6mm	96mm	33mm

轴用弯咀卡簧钳

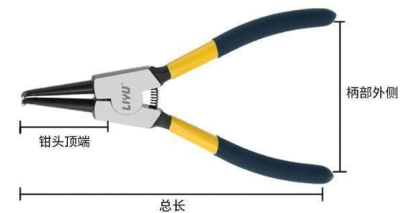

规格	总长	钳头顶端	头部直径	柄部外侧	开口直径
7寸	175mm	31mm	1.6mm	96mm	32mm

穴用弯咀卡簧钳

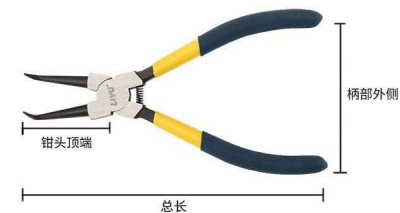

规格	总长	钳头顶端	头部直径	柄部外侧	开口直径
7寸	175mm	31mm	1.6mm	96mm	25mm

### 规格

穴用直嘴175mm

穴用弯嘴175mm

轴用直嘴175mm

轴用弯嘴175mm

### 货号

LE70961

LE70966

LE70971

LE70976

LIYU<sup>®</sup>

剪/剥/压 一把搞定

## 七类多功能 网线钳

可压制5/6/7类8P/6P水晶头

一钳多用

机械联动

精准按压



LIYU<sup>®</sup>

## 剪 剥 压 三合一

一钳就能轻松实现自己接线



## 产品参数

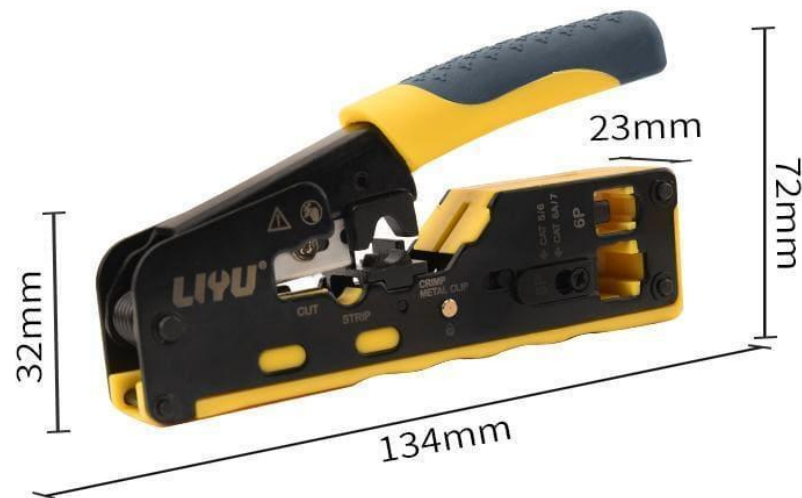

产品名称: 七类网线钳

材质: 冷轧板

产品功能: 剪线/剥线/压制水晶头

压孔: 8P/6P

是否有锁定功能:是

刀片尺寸: 21x10mm

\*因手工测量,可能会出现少许偏差,请以实物为准。

LIYU®

高强度 高耐磨

# 多功能剥线钳

剥线 | 断线 | 压线不伤线芯



LIYU®

## 合金钢锻造

整体热处理 坚硬锋利更耐用



## 产品参数



产品名称: 剥线钳

产品货号: LE94203

产品尺寸: 7寸

产品货号: 4Cr13

剥线范围: 0.6-2.6mm 压接范围: 1<sup>2</sup>-2.5<sup>2</sup>mm

剥线规格AWG: 22/20/18/16/14/12/10

LIYU®

双杠杆 更省力

## 工业级 省力航空剪

双杠杆省力设计  
CR-MO钢刀头  
经久耐用



LIYU®

## 铬钼钢锻造刀头

剪切锋利 寿命长久



最大可切

1.2mm冷轧钢

0.7mm不锈钢



直切省力航空剪

尺寸	规格	总长	刃口长	重量
10寸	250mm	250mm	43mm	0.44kg



右切省力航空剪

尺寸	规格	总长	刃口长	重量
10寸	250mm	250mm	43mm	0.44kg



左切省力航空剪

尺寸	规格	总长	刃口长	重量
10寸	250mm	250mm	43mm	0.44kg

规格

左切航空剪

直切航空剪

右切航空剪

货号

LE93217

LE93219

LE93218

LIYU<sup>®</sup>

硬度高 韧性好

## 加长电镀球头内六角

工业板材 | 扭力强劲



LIYU<sup>®</sup>

## 铬钒合金钢材质

整体热处理，扭矩大，韧性好，硬度高，坚固耐用



LIYU<sup>®</sup>

## 产品参数

名称：加长球头内六角9件套      规格：1.5-10 (mm)

材质：CR-V铬钒合金钢      重量：0.33 (kg)



扳手型号	10mm	8mm	6mm	5mm	4mm	3mm	2.5mm	2mm	1.5mm
短边	47	42	35	30	27	22	19	16	15
长边	177	155	138	118	102	91	86	77	63

\*手工测量可能存在少于误差，单位为毫米 (mm)

LIYU<sup>®</sup>

硬度高 更耐磨

## 指针式扭力扳手

铬钒钢材质

高频淬火

坚固耐用



LIYU<sup>®</sup>

## 高频淬火处理 铬钒钢铸造

头部高频淬火处理，硬度高  
更加耐磨，不易生锈



## 产品参数

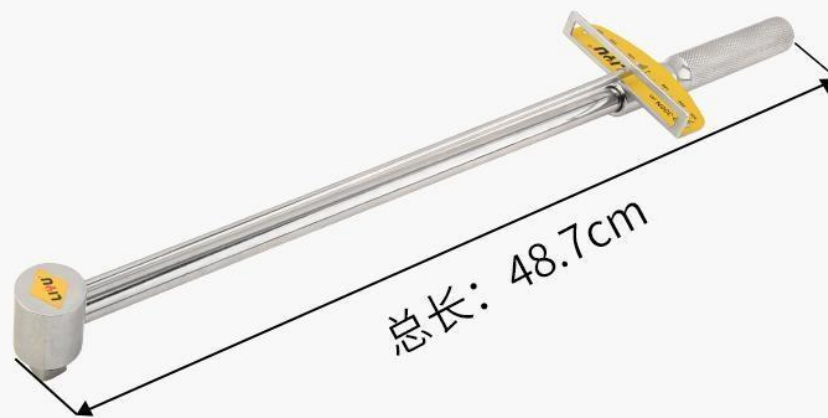

产品名称：指针式公斤扭力扳手

材质：CR-V铬钒钢

产品规格：0-300N.m

最小刻度值：10N.m

总长：48.7cm

刻度盘宽：9cm

滚花手柄长：8.5cm

\*因手工测量，可能会出现少许偏差，请以实物为准。

LIYU®

轻松切割

## PVC管子割刀

轻便耐磨 | 切管轻松 | 双杠杆结构



LIYU®

## 不锈钢三角型 刃口设计

双层刃口设计，切管轻松



刃口1  
剪切强劲有力  
迅速打开切口

刃口2  
减小摩擦力 持续保持锋利  
省力快速剪切管子

## 产品参数



剪切最大直径42mm的PVC管子

货号	规格	长度	宽度	重量
LE93924	42mm	200mm	93mm	0.23kg



剪切最大直径36mm的PVC管子

货号	规格	长度	宽度	重量
LE93925	36mm	205mm	45mm	0.17kg

LIYU®

硬度高 韧性强

# 轴承式 金属管子割刀

铝合金材质 | 高硬度 | 坚固耐用



LIYU®

## 一体化锻造

多层工艺处理  
坚硬耐磨 经久耐用



### 产品参数



总长度

货号	规格	总长度	宽度	刀片厚度	切管厚度
LE93920	4-32mm	151mm	53mm	1mm	3mm/4mm



总长度

货号	规格	总长度	宽度	刀片厚度	切管厚度
LE93921	6-50mm	185mm	70mm	1mm	3mm/4mm

LIYU<sup>®</sup>

整体锻造

# 工业级胶柄凿子

整体热处理 | 硬度高 | 喷塑防锈



LIYU<sup>®</sup>

## 60CRV材质

本体采用铬钒钢材质整体锻造  
整体热处理



### 产品参数



货号	总长	头宽	六角杆外径	手柄外径	胶柄外径	单重
LE92483	300mm	25mm	19mm	38mm	84mm	0.82kg



货号	总长	头宽	六角杆外径	手柄外径	胶柄外径	单重
LE92484	300mm	4mm	19mm	38mm	84mm	0.76kg

LIYU<sup>®</sup>

Cr-V铬钒钢

### 工业级大开口水泵钳

稳固快夹 / 牢固夹持 / 8档开口



LIYU<sup>®</sup>

### 热处理 铬钒钢材质

热处理更坚硬  
高强扭矩，经久耐用



## 产品参数



规格	总长度	握把宽度	单手	双手	单重	挡位
7寸	175mm	43mm	38mm	76mm	0.17kg	8
10寸	250mm	56mm	48mm	103mm	0.37kg	9
12寸	300mm	60mm	65mm	136mm	0.66kg	10

### 规格

175mm

250mm

300mm

### 货号

LE72916

LE72917

LE72918



LIYU®

...

## 产品参数



货号	规格 (MM)	总长度 (MM)	夹持直径 (MM)	开口范围 (MM)	重量 (KG)
LE72061	250	237	42	42	0.52
LE72062	300	278	52	52	0.82
LE72063	350	320	55	55	1.09
LE72064	450	410	68	68	1.75
LE72065	600	530	85	85	2.60
LE72066	750	668	102	102	3.50
LE72067	900	815	110	110	4.70
LE72068	1200	1200	145	145	7.80

\*手工测量可能存在少许误差，如存在误差请以实物为准。

LIYU<sup>®</sup>

坚固耐用

## 果枝剪

SK5钢+碳钢精工锻造|表面电镀处理|剪切快速



LIYU<sup>®</sup>

## 园林修剪好帮手

■ 剪切范围可达16mm ■



## 产品参数



货号	规格	总长度	手柄材质	刀刃材质
LE93202	8英寸(200mm)	215mm	尼龙加纤+TPR	SK5+碳钢

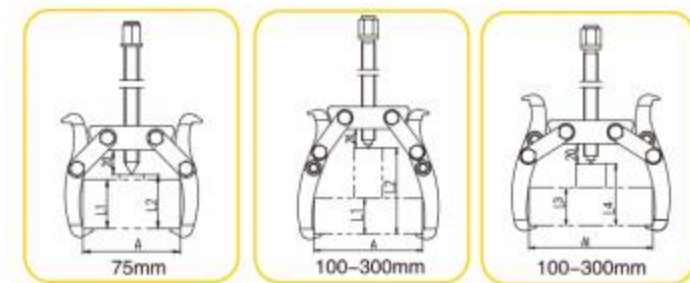

规格 mm	A (mm)	A1 (mm)	L1 (mm)	L2 (mm)	L3 (mm)	L4 (mm)	重量 (kg)
75	80	/	40	44	/	/	0.42
100	115	125	40	90	38	60	0.75
150	160	155	50	140	50	105	1.67
200	200	215	50	245	50	180	3.86
250	250	250	80	280	80	215	4.27
300	300	300	80	290	80	205	8.92

规格

- 75mm
- 100mm
- 150mm
- 200mm
- 250mm
- 300mm

货号

- LE33001
- LE33002
- LE33003
- LE33004
- LE33005
- LE33006

LIYU<sup>®</sup>

升级加厚

# 高压锁钳注油嘴

手动/气动/电动黄油枪通用



LIYU<sup>®</sup>

轻巧灵活  
无惧狭小空间

■ 出油口加长 直径小 注油快 更省力 ■



## 产品参数

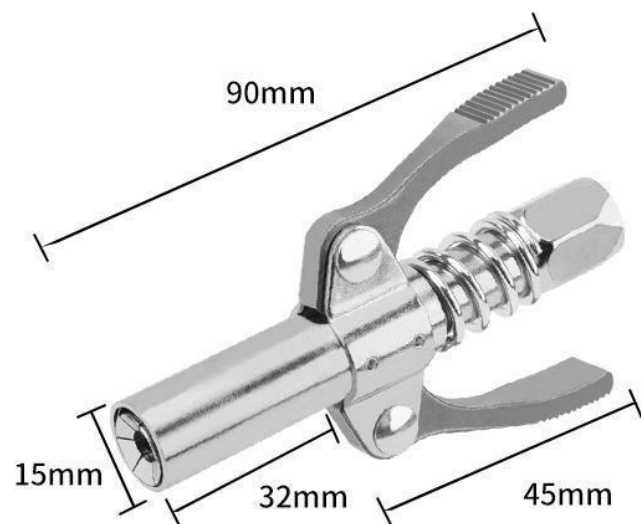

货号	产品材质	产品尺寸	重量
LE59979	优质钢	长: 90mm 直径: 15mm	0.1kg

LIYU<sup>®</sup>

硬度高 | 坚固耐用

# 胶柄什锦锉组套

轴承钢铸造 | 刀身淬火处理 | 6种锉刀款式



LIYU<sup>®</sup>

## 轴承钢精工锻造

整体采用轴承钢精工锻造，精工细作  
硬度高，坚固耐用

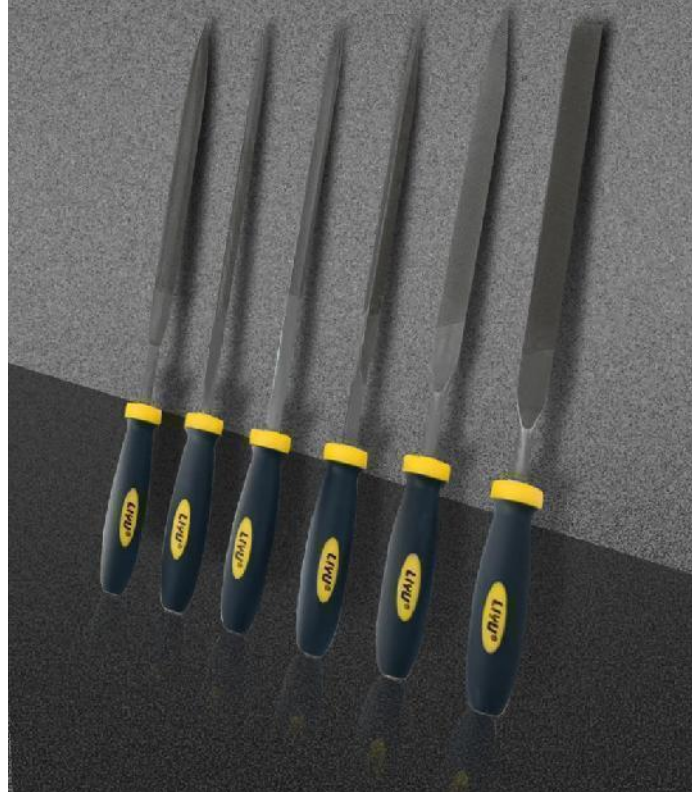

LIYU<sup>®</sup>

## 产品参数



胶柄什锦锉6件组套

产品货号	产品规格	重量
LE09910	3X140mm	0.07kg
LE09911	4X160mm	0.11kg
LE09912	5X180mm	0.17kg

\*手工测量，存在轻微误差，请以实物为准



产品参数



名称 锌合金重型美工刀	刀片 原装4枚刀片
产品材质 锌合金	重量 170g
规格 T型	刀片材质 60#钢
功能: 3档伸缩, 刀片收纳, 快拆, 切割口	



长度	宽度	刀尖角度	刀刃长
60mm	19mm	50°	2mm

LIYU<sup>®</sup>

坚固耐用

## 包塑柄羊角锤

整体锻造 | 坚硬耐用 | 握感舒适



LIYU<sup>®</sup>

## 优质高碳钢整体锻造

整体特殊热处理  
敲击面二次高频淬火 更坚硬耐用



## 产品参数



规格	总长	锤头长度	锤头直径	刃口长度	敲击面	单重
8 oz	280mm	110mm	25mm	26mm	23mm	0.37kg
16 oz	335mm	130mm	30mm	30mm	27mm	0.84kg
24 oz	335mm	140mm	33mm	34mm	29mm	1.0kg

### 规格

80Z

160Z

240Z

### 货号

LE92312

LE92313

LE92314

LIYU®

硬度高 韧性强

## 木柄圆头锤

优质高碳钢 | 淬火处理 | 坚固耐用



LIYU®

## 优质高碳钢整体锻造

■ 整体特殊热处理 ■



## 产品参数



总长度

货号	规格	总长度	锤头长度	锤头直径	单重
LE92318	1LB	336mm	30mm	100mm	0.57kg
LE92319	1.5LB	360mm	32mm	114mm	0.84kg
LE92320	2LB	383mm	37mm	127mm	1.11kg
LE92321	2.5LB	410mm	67mm	129mm	1.35kg

LIYU<sup>®</sup>

升级加厚

## 敲击梅花扳手

优质合金钢锻造 | 硬度高 | 防锈效果好



LIYU<sup>®</sup>

## 优质合金钢整体锻造

整体热处理 硬度高 耐敲击



## 产品参数



总长度

货号	规格	总长度	头部宽度	单重
LE45788	30mm	190mm	53.5mm	410g
LE45789	34mm	200mm	53.5mm	450g
LE45790	36mm	205mm	61mm	560g
LE45791	41mm	230mm	67mm	770g
LE45792	46mm	240mm	75mm	950g
LE45793	50mm	255mm	82mm	1160g

LIYU<sup>®</sup>

经久耐用

## 重型撬棍

起钉撬棍两用设计  
优质合金钢



Y型头方便起钉



平头用于拆卸木箱



LIYU<sup>®</sup>

## Y型羊角设计 轻松起钉

Y型起钉口 可以启钉拆解  
经久耐用



## 产品参数

...



货号	规格	总长度	弯头长度	直径	单重
LE92471	400X16mm	400mm	10mm	15.4mm	0.76kg
LE92472	600X16mm	600mm	10mm	15.4mm	1.08kg
LE92473	900X19mm	900mm	10mm	18.4mm	2.23kg

# 力钲京东工业电动工具

2025.6

LIYU®

动力更强劲 工作更高效

## 16.8V锂电无刷电钻

电箱安装 | 吊顶安装 | 家电安装 | 橱柜安装



LIYU®

## 精钢夹头 精准同心度

同心度高 不偏不倚  
螺丝与电钻成一条直线



LIYU®

## 产品参数



产品优势：2.0A/10C电池包比市面3.0A/5C电池包品质更稳定

产品名称	16.8V锂电无刷电钻
电池	2.0AH*2/10C
最大夹头容量	10mm (3/8")
额定转速	0-530rpm/0-1800rpm
最大扭矩	45N
产品配件	两电一充16.8V

LIYU<sup>®</sup>

强劲扭力

# 21V 锂电无刷双速电钻

- 无极变速
- 档位调节



## 冲击力强劲 快速钻孔没压力



## 产品参数



产品名称	21V锂电无刷双速电钻
空载转速 (高速)	0-1500r/min
空载转速 (低速)	0-450r/min
最大夹持能力	1/2" (13mm)
最大扭矩	50N.m
最大钻孔直径	10mm (钢材)
产品配置	21V/2.0Ah电池*2、充电器

LIYU<sup>®</sup>

切割 | 打磨 | 抛光

## 锂电无刷角磨机

持久续航  
无刷电机  
一机多用



LIYU<sup>®</sup>

## 高强度金属头壳

耐磨耐摔防开裂



## 产品参数



产品名称：锂电角磨机

产品规格：21V/4.0Ah

电池容量：4.0Ah\*2

磨片直径：100mm

空载转速：3600/4500/7000r/min



## 产品参数



产品名称	21V锂电无刷冲击扳手
电池	4.0AH*2/15C
四方输出轴	12.7(1/2")mm
空载转速	0-2500r/min
冲击频率	0-3500bpm
最大扭矩	550N.m
产品配置	21V/4.0AH电池×2、充电器×1、套筒×1 扳子×1、安全防护帽×2、安全防护锁×2

LIYU<sup>®</sup>

一手掌握 小而劲大

# 手电钻

从消费者需求出发 用科技让生活更美好



LIYU<sup>®</sup>

## 内外双重绝缘 安全守护

双重绝缘 隔绝电流伤害  
时刻守护作业安全



## 产品参数



产品名称	手电钻
钻头直径	10mm
额定功率	500W
空载转速	0-3300r/min
额定电压	220V
额定频率	50Hz

LIYU®

720W冲击钻

## 冲击手电钻

强动力 | 秒穿墙 | 轻松破拆

轻松破拆15CM混凝土墙



LIYU®

## 高强度精钢夹头 施工安全不易掉钻

升级高强度精钢卡簧夹头 无惧强力冲击



## 产品参数



产品名称	冲击手电钻
额定功率	720W
额定电压	220V
额定频率	50/60Hz
冲击频率	0-3500bpm
钻夹头	13mm
产品配置	测手柄×1 深度尺×1

LIYU®

# 角向磨光机

专业金属打磨抛光 握持舒适不易疲劳

切/割/磨/抛

小蛮腰 大功率 切割无忧



LIYU®

# 侧滑式开关设计

轻松开关 减轻长时间使用疲劳



LIYU®

## 产品参数



产品名称	角向磨光机
产品功率	1010W
产品电压	220V
额定频率	50/60Hz
转速	11000r/min
砂轮直径	100mm

产品名称	角向磨光机
产品功率	1100W
产品电压	220V
额定频率	50/60Hz
转速	11000r/min
砂轮直径	125mm

## 规格

100mm/1010W

125mm /1100W

## 货号

L94829

L94870

LIYU®

800W三用电锤

# 轻型电锤

全铜电机 | 机械离合 | 加大气缸

钻墙如泥 轻而强劲



LIYU®

## 3.0KG轻巧便捷 操作灵活

轻量化一体机身设计  
钻/锤/镐一键轻松搞定



## 产品参数



产品名称	轻型电锤
产品功率	800W
产品电压	220V
额定频率	50/60Hz
产品转速	0-1250r/m
钻孔直径	26mm

LIYU®

高效 | 专业 | 便携

# 石材切割机

铜线电机  
绝缘机身  
多角度切割



LIYU®

## 加厚铝合金头壳

头壳采用高强度铝合金一体压铸成型，不开裂，防断裂



## 产品参数



产品名称: 石材切割机	锯片直径: 110mm
额定功率: 1250W	额定电压: 220V~
空载转速: 13000r/min	额定频率: 50Hz

LIYU®

切割 | 打磨 | 抛光

# 双功能离合电锤

- 安全离合
- 一机多用



## 安全离合

### 打到硬物 自动停转

自动离合装置 达到钢筋自动停止  
防止脱手 工作更安全



# 产品参数



精钢夹头  
铝合金机身  
电锤/镐  
转换开关  
黄油加注口  
防滑手柄  
360°副手柄  
通风散热孔  
加粗加长电线

产品名称：双功能离合电锤

额定功率：1200W	钻孔直径：28mm
额定电压：220V~	冲击能量：5J
空载转速：960r/min	额定频率：50Hz

LIYU®

重磅出击 一机多用

# 重型 破碎电镐

纯铜电机  
动力强劲  
坚固耐用  
操作舒适



○○○

LIYU®

# 全金属齿轮箱

一体压铸成型，坚固耐用



产品名称	电镐
额定功率	1600W
额定电压	220V
额定频率	50Hz
频率	1900/min
冲击能量	65J

# 力钲京东工业上品

(第二批)

2025.7

LIYU<sup>®</sup>

全新料 加强筋

# 加强型工具箱

全新PP材质 | 锁扣全新升级



LIYU<sup>®</sup>

# 双层空间 科学合理布局

空间充分利用  
合理布局 不拥挤 不浪费



# 产品参数



产品名称	力钜加强型工具箱
产品尺寸	360x160x180mm
产品材质	PP

\*手工测量, 存在轻微误差, 请以实物为准。

LIYU<sup>®</sup>

优质钢材 精工锻造

## 工业级 链条扳手

夹持有力 | 不易打滑



LIYU<sup>®</sup>

## 表面镀铬处理

表面镀铬 防水防锈

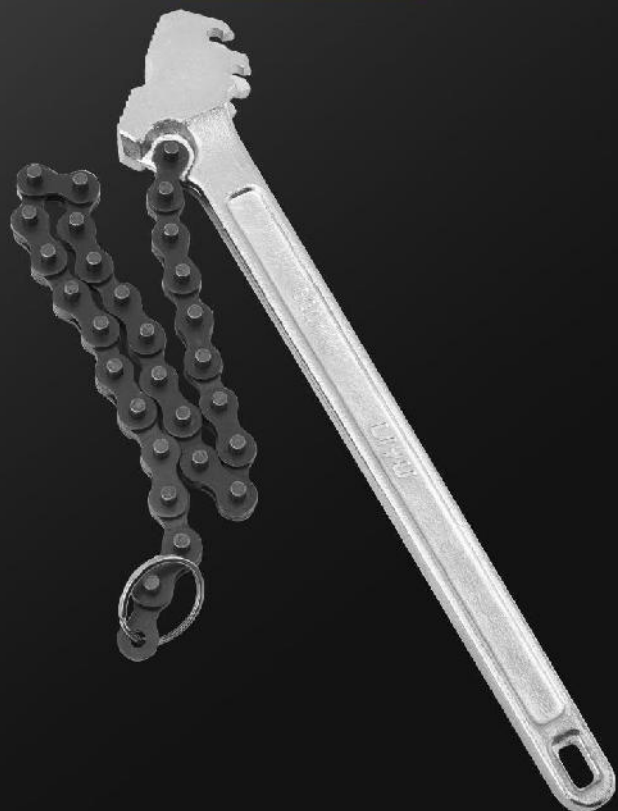

## 产品参数



尺寸	总长	链条长度	单支重	适用滤清器直径
12寸	308mm	381mm	0.85kg	60-121mm

\*手工测量可能存在少于误差，如存在误差请以实物为准。

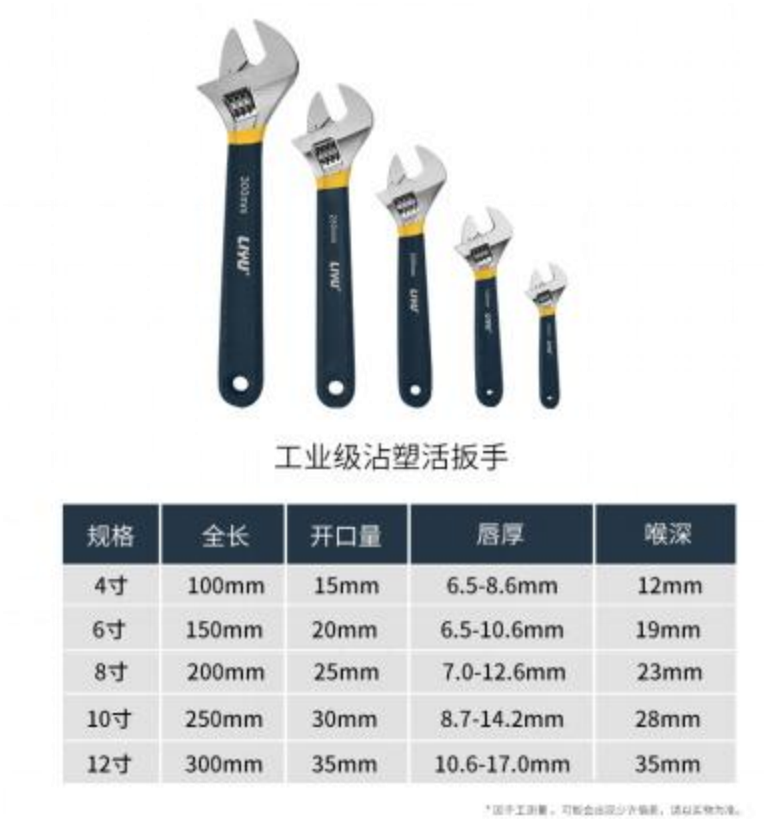

规格

货号

150mm

LE43022

200mm

LE43023

250mm

LE43024

300mm

LE43025

LIYU<sup>®</sup>

高硬度 更耐用

## 专业级活扳手

优质合金钢

整体淬火

表面电镀



LIYU<sup>®</sup>

## 优质钢材锻造

整体淬火硬度高 夹持强劲



## 产品参数



规格	全长	开口量	唇厚	喉深
10寸	250mm	37mm	10mm	30mm

\*因手工测量，可能会出现少许偏差，请以实物为准。

### 规格

200mm

250mm

300mm

### 货号

LE42975

LE42976

LE42977

LIYU<sup>®</sup>

高硬度 更耐用

# 棘轮快速活扳手

- 优质合金钢
- 整体淬火
- 表面电镀



LIYU<sup>®</sup>

## 棘轮活动口设计

一次夹紧 无需多次调整



## 产品参数



尺寸	规格	全长	开口量	重量
8寸	200mm	205mm	30mm	0.4kg

\*因手工测量，可能会出现少许偏差，请以实物为准。

LIYU<sup>®</sup>

整体锻造

# 四合一 多功能扳手

扳手 | 管钳 | 锤子 | 撬棍

多种功能

一把搞定



LIYU<sup>®</sup>

# 管活两用 带齿钳口

拧出钳口反装 切换齿形扣即可拧管



LIYU<sup>®</sup>

# 产品参数



四合一多功能活扳手

规格	总长	钳头厚度	喉深	开口量	重量
300mm	405mm	17.5mm	34mm	40mm	1.11kg

\*手工测量, 存在轻微误差, 请以实物为准。

LIYU<sup>®</sup>

硬度高 更耐磨

## 大力钳活扳手

合金钢材质  
咬合紧密  
经久耐用



LIYU<sup>®</sup>

## 合金钢锻造

整体热处理，硬度高扭矩大；



## 产品参数



大力钳活扳手

尺寸	规格	总长	开口量	喉深	重量
10寸	250mm	250mm	33mm	27mm	0.6kg

\*手工测量，存在轻微误差，请以实物为准。



LIYU<sup>®</sup>

## 优质工具钢锻造 坚固耐用



LIYU<sup>®</sup>

## 产品参数

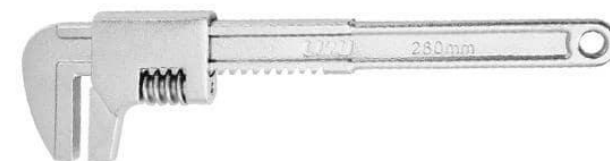

尺寸	规格	总长	开口量	喉深	重量
11寸	280mm	280mm	80mm	34mm	0.62kg

\*手工测量, 存在轻微误差, 请以实物为准。

LIYU<sup>®</sup>

硬度高 更耐磨

# 棘轮扳手 5件套

优质合金钢



LIYU<sup>®</sup>

## 表面镀铬抛光

防锈耐腐蚀



# 产品参数



规格	圆口宽度	开口宽度	总长	圆口厚度	开口厚度	重量
8mm	19.5mm	8mm	140mm	7.6mm	4.8mm	0.05kg
10mm	22.5mm	10.5mm	160mm	7.6mm	6.1mm	0.07kg
12mm	27mm	13mm	180mm	8.7mm	7.0mm	0.10kg
14mm	28.5mm	15mm	200mm	9.7mm	7.2mm	0.13kg
16mm	33mm	17.5mm	220mm	10.7mm	7.6mm	0.19kg

\*因手工测量，可能会出现少许偏差，请以实物为准。



<b>规格</b>	<b>货号</b>
1/2"20-210 (N. m)	LE44173
1/2"60-330 (N. m)	LE44174

LIYU<sup>®</sup>

专业通用型

## 快速十字轮胎扳手

耐性强 | 硬度高 | 不易崩裂



LIYU<sup>®</sup>

## 整体镜面抛光 做工精细

铬钒钢锻造 整体热处理  
硬度高 扭矩大



LIYU<sup>®</sup>

## 产品参数



产品名称	快速十字轮胎扳手
外包装尺寸	440×85×40mm
套筒规格	17/19+21/23mm
产品材质	铬钒钢
适用人群	车主、维修人员



## 产品参数



产品名称：数显测电笔

测量范围：12-250V AC/DC

产品长度：130mm

屏幕大小：6x17mm

\*手工测量，存在轻微误差，请以实物为准。

LIYU<sup>®</sup>

强度高 | 更省力

## 工业级 电子剪

剪切锋利  
复位弹簧  
防锈工艺



LIYU<sup>®</sup>

## 优质钢材锻造

精工习作闭合紧实硬度高 剪切干净省时省力

高硬度

HRC48~52



## 产品参数



产品名称

电子剪

产品规格

5寸

刃口硬度

48-52HRC

产品材质

65#Mn

\*手工测量, 存在轻微误差, 请以实物为准。

LIYU<sup>®</sup>

硬度高 更耐磨

# 耐高压活扳手

优质合金钢

耐高温

耐高压



LIYU<sup>®</sup>

## 合金钢锻造

优质合金钢锻造 整体热处理



# 产品参数



耐高压活扳手

规格	总长	开口量	重量
200mm	210mm	24mm	0.37kg

\*因手工测量，可能会出现少许偏差，请以实物为准。

LIYU®

硬度高 更耐磨

## 工业级 绝缘钢丝钳

铬钒钢锻造  
剪切锋利  
高压测试



LIYU®

## 铬钒钢锻造

硬度高 韧性好 整支热处理 硬度可达HRC60



## 产品参数



绝缘钢丝钳

尺寸	规格	总长	开口范围	喉深	重量
8寸	200mm	205mm	38mm	35mm	0.33kg

\*手工测量可能存在少于误差，如存在误差请以实物为准。

LIYU®

硬度高 更耐磨

# 绝缘十字/一字 螺丝批

刀杆S2材质

高硬度

强扭力



LIYU®

## S2圆形刀杆

高强度 不易磨损 发黑防锈处理 经久耐用



绝缘十字螺丝批

产品规格	杆长	柄长	杆径	重量
PH2*100mm	100mm	110mm	6mm	0.09kg

\*因手工测量，可能会出现少许误差，请以实物为准。



绝缘一字螺丝批

产品规格	杆长	柄长	杆径	重量
5.5*125mm	125mm	110mm	5.5mm	0.06kg

\*因手工测量，可能会出现少许误差，请以实物为准。

规格

货号

PH2\*100mm

LE96515

5.5\*125mm

LE96495



产品名称	6件套绝缘电工工具组套
重量	0.94kg
规格	绝缘钢丝钳
	绝缘活扳手
	测电笔
	绝缘一字螺丝批SL3x75mm
	绝缘一字螺丝批SL5.5x125mm
	绝缘十字螺丝批PH2x100mm

\*手工测量, 存在轻微误差, 请以实物为准。

LIYU®

# 密码条形锁

四位密码解锁 锌合金防砸锁体



LIYU®

# 万种密码组合

随意设置 安全有保障



LIYU®

## 产品参数



品 名	密码条形锁
锁体材质	锌合金
材 质	钢缆 ABS工程塑料 护套改性PP
尺 寸	≈ 47 cm (带锁头)



## 产品参数

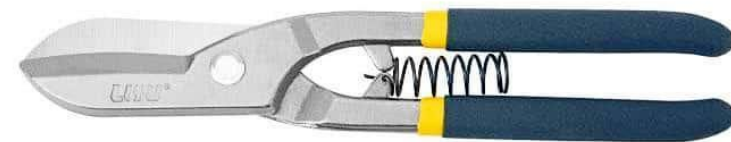

产品名称	德式铁皮剪
产品规格	250mm
总长	255mm
产品材质	合金钢
产品重量	0.49kg



## 产品参数



产品名称	力钰可调式钢锯架
锯身材质	扁钢
锯条材质	双金属锯条
产品尺寸	460x120mm
调节尺寸	12英寸

\*手工测量, 存在轻微误差, 请以实物为准。



## 产品参数



产品名称：密封圈取出器 全长：137mm

挑杆长：76mm

手柄长：61mm

\*手工测量，存在轻微误差，请以实物为准。

LIYU®

三面磨齿 | 切割锋利

# 便携式 户外折叠钢锯

SK5合金钢 | 快速切割 | 档位调节



LIYU®

## SK5合金钢

高锋利度 切割高效顺畅



LIYU®

## 产品参数



产品名称	便捷式户外折叠钢锯
齿刃长度	6mm
锯片厚度	1mm
产品重量	0.23kg



## 产品参数



产品名称	伸缩整篱剪
产品尺寸	600-800mm
产品材质	65Mn
刃口长度	230mm



LIYU®  
**偏心自紧  
自紧省力不打滑**

拧动手柄时皮带自动加力  
省力同时不易打滑



LIYU®

## 产品参数



规格	手柄长度	皮带长度	皮带宽度	适用直径	单重
12寸	273mm	576mm	25mm	60-140mm	450g

LIYU<sup>®</sup>

专业通用型

## 铝合金清洁铲刀

安全耐用 | 坚固锋利 | 轻松拆卸

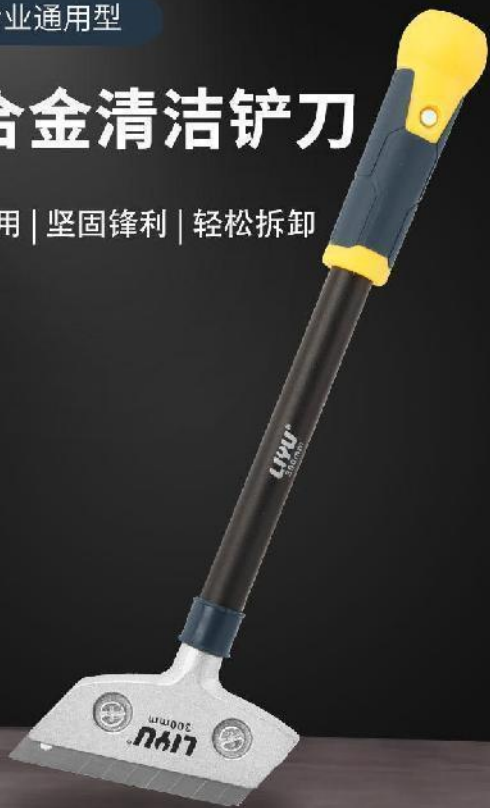

LIYU<sup>®</sup>

## 科学角度设计 铲除省力更干净

可随意贴合工作面 360°无死角清洁

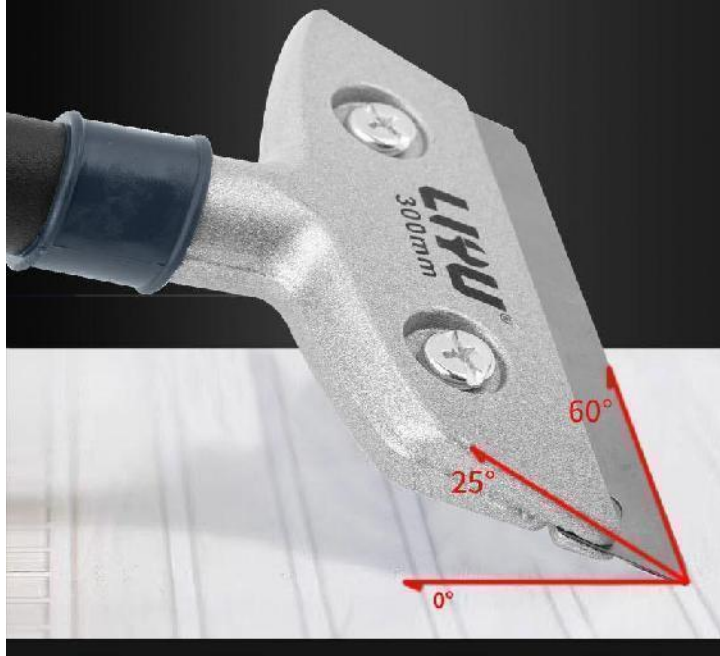

LIYU<sup>®</sup>

## 产品参数



产品名称

铝合金清洁铲刀

产品尺寸

350mm×130mm

产品材质

铝合金刀头+优质合金钢刀片

LIYU<sup>®</sup>

精准测量

## 塑壳钢卷尺

锌合金轴 | 加厚抗磨抗摔 | 握持舒适



LIYU<sup>®</sup>

## 全新ABS尺壳

把握舒适 韧性好 耐压抗摔



LIYU<sup>®</sup>

## 产品参数



产品名称

塑壳钢卷尺

产品明细

5m\*19mm

精度

II级精度

LIYU<sup>®</sup>

省时省力

# 旋转式 压胶枪

均匀省力  
不易打滑



LIYU<sup>®</sup>

## 外壳加厚金属材质

加厚金属材质 硬度好  
不易变形 打胶有力

加厚金属材质



## 产品参数



产品名称	力钰旋转式压胶枪
产品总长	330mm
枪管长度	230mm
产品重量	0.57kg
适用胶型	筒状胶

\*手工测量, 存在轻微误差, 请以实物为准。



## 产品参数



产品名称	平头折叠内六角扳手
产品规格	1.5, 2, 2.5, 3, 4, 5, 6, 8mm
产品尺寸	100*40*20mm
产品材质	铬钒钢

LIYU®

精工处理

## 平头折叠内六角

铬钒钢材质 | 高硬度 | 多功能 | 扭矩强



LIYU®

## CR-V铬钒钢锻造 高硬度 韧性强

整体精工处理 防锈耐磨  
表面光滑美观 长久使用不生锈



LIYU®

## 产品参数



产品名称

平头折叠内六角8件套

产品明细

1.5, 2, 2.5, 3, 4, 5, 6, 8mm

LIYU®

适用广泛

## 丝锥板牙套装

轴承钢材质 | 规格齐全 | 持久耐用



LIYU®

## 适配器锁定牢固

丝锥/板牙套装器 使用螺丝紧固后  
锁定更牢固 切削螺纹更稳定更放心



LIYU®

## 产品参数



产品名称	丝锥板牙套装20件套
产品尺寸	236×103×20mm
产品材质	GCr15钢
产品明细	<ul style="list-style-type: none"> <li>● 9件公制丝锥 M3×0.5、M4×0.7、M5×0.8、M6×1.0、M7×1.0 M8×1.25、M9×1.25、M10×1.5、M12×1.75</li> <li>● 9件公制圆板牙 M3×0.5、M4×0.7、M5×0.8、M6×1.0、M7×1.0 M8×1.25、M9×1.25、M10×1.5、M12×1.75</li> <li>● 1件丝锥铰手(M3-M12)</li> <li>● 1件板牙铰手</li> </ul>

LIYU®

工业级

## 棘轮套筒组套

精致小巧 | 种类齐全



LIYU®

## 高精度批头

S2材质精工锻造 配置齐全  
可用于汽修、家用、汽保、机械加工等作业环境

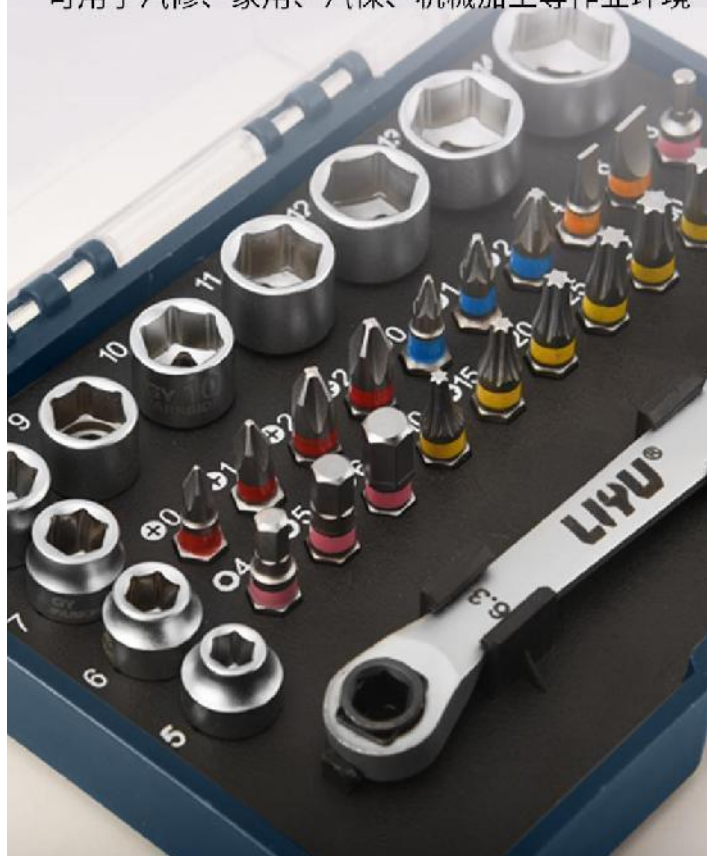

## 产品参数

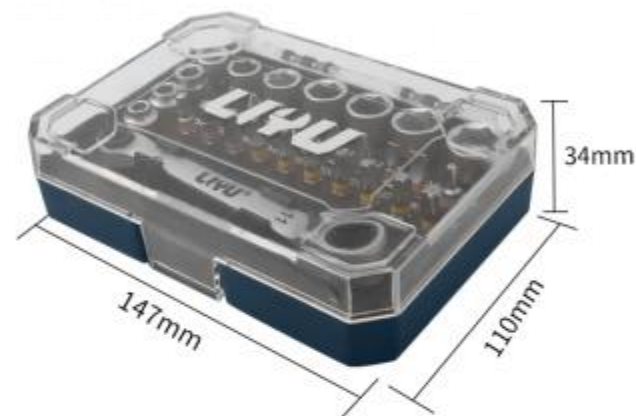

### 31件棘轮套筒扳手组套

一件棘轮扳手: 6.3mmx11mm

20件6.3mm系列25mm长旋具头

- 一字: 4.0x0.8, 6.0x1.0mm    ● 六角: H3, H4, H5, H6mm
- ⊕ 十字: PH0, PH1, PH2\*2    ● 米字: PZ0, PZ1, PZ2
- ⊛ 花型: T10, T15, T20, T25, T27, T30, T40

10件套筒: 5, 6, 7, 8, 9, 10, 11, 12, 13, 14mm

\*手工测量, 存在轻微误差, 请以实物为准。

## 产品参数



货号: LE09262

产品名称	10件10mm公制套筒组套
产品明细	10-11-12-13-14-15-16-17-19-22mm



货号: LE09263

产品名称	10件12.5mm公制套筒组套
产品明细	10-11-12-13-14-15-17-19-22-24mm



货号: LE09312

产品名称	12件6.3mm公制套筒组套
产品明细	6.3mm快脱棘轮扳手(155mm) 1/4 接杆 75mm 10件套筒5-6-7-8-9-10-11-12-13-14mm



货号: LE09313

产品名称	12件10mm公制套筒组套
产品明细	10mm快脱棘轮扳手(210mm) 3/8 接杆 75mm 10件套筒10-11-12-13-14-15-16-17-19-22mm

LIYU®

工业级套用组套

## 短套筒系列组套

铬钒钢材质 | 表面镀铬 | 规格齐全





货号: LE09314

产品名称	12件12.5mm公制套筒组套
产品明细	12.5mm快脱棘轮扳手(255mm) 1/2接杆 125mm 10件套筒10-11-12-13-14-15-17-19-22-24mm



货号: LE09280

产品名称	21件12.5mm公制套筒组套
产品明细	12.5mm快脱棘轮扳手(255mm) 接杆 125mm 19件10mm系列套筒 8-9-10-11-12-13-14-15-16-17-18-19-20-21-22-24-27-30-32mm



货号: LE09288

产品名称	22件12.5mm公制套筒批头组套
产品明细	12.5MM快脱棘轮扳手 (255mm) 接杆 125MM 10件套筒10-11-12-13-14-15-17-19-22-24mm 批头 花型 T20-T25-T27-T30-T40-T45-T50-T55-T60-T70



货号: LE09279

产品名称	21件10mm公制套筒组套
产品明细	10mm快脱棘轮扳手(210mm) 接杆 75mm 19件10mm系列套筒 6-7-8-9-10-11-12-13-14-15-16-17-18-19-20-21-22-23-24mm

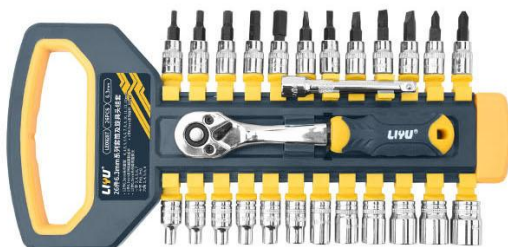

货号: LE09287

产品名称	26件6.3mm公制套筒批头组套
产品明细	6.3mm快脱棘轮扳手(155mm) 接杆 75mm 12件套筒4-4.5-5-5.5-6-7-8-9-10-11-12-13mm 批头 一字3-4-5-6-7 六角 3-4-5-6-8 十字 PH1 PH2

LIYU<sup>®</sup>

硬度高 | 抗冲击

# 长套筒系列组套

铬钒钢材质 | 表面镀铬 | 规格齐全



货号：LE09270

产品名称	9件10mm公制长套筒组套
产品明细	10-12-13-14-15-16-17-18-19mm

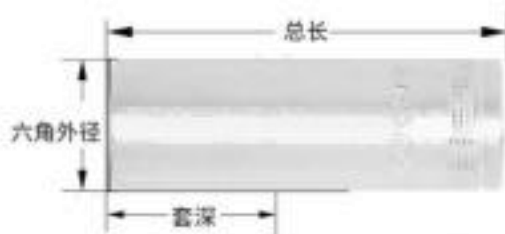

注：以下数据均为手工测量，会存在少许误差，请以收到实物为准！

规格	总长	六角外径	套深
10mm	63mm	14mm	21mm
12mm	63mm	17.8mm	23mm
13mm	63mm	18.8mm	26mm
14mm	63mm	19.8mm	30mm
15mm	63mm	21.8mm	25mm
16mm	63mm	21.9mm	27mm
17mm	63mm	23.9mm	25mm
18mm	63mm	25.6mm	27mm
19mm	63mm	25.9mm	28mm



货号：LE09271

产品名称	10件12.5mm公制长套筒组套
产品明细	10-11-12-13-14-15-17-19-22-24mm

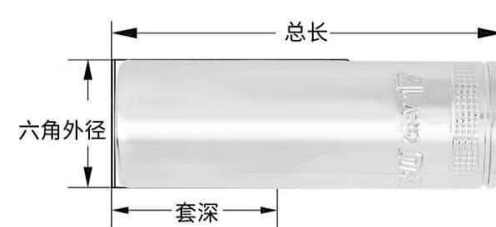

注：以下数据均为手工测量，会存在少许误差，请以收到实物为准！

规格	总长	六角外径	套深
10mm	76mm	16.8mm	29mm
11mm	76mm	18.3mm	29mm
12mm	76mm	18.8mm	29mm
13mm	76mm	19.2mm	35mm
14mm	76mm	19.9mm	33mm
15mm	76mm	21.9mm	33mm
17mm	76mm	23.9mm	30mm
19mm	76mm	25.9mm	32mm
22mm	76mm	29.9mm	30mm
24mm	76mm	29.9mm	36mm

LIYU®

专业汽修工具

32件12.5MM  
公制套筒组套

铬钒钢锻造 | 淬火处理 | 坚固耐用



LIYU®

12.5MM专业  
快速脱落棘轮扳手

72齿轮数设定 更耐磨 单手操作转向功能



## 产品参数

...



货号	规格	重量
LE09292	12.5mm×32pcs	4.46kg

- 19件12.5MM系列六角公制套筒  
8,9,10,11,12,13,14,15,16,17,18,19,  
20,21,22,24,27,30,32MM
- 6件12.5MM系列十二角公制套筒  
10, 12,13,14,17,19MM
- 2件12.5MM系列火花塞套筒16,21MM
- 1件12.5MM系列快脱棘轮扳手
- 2件12.5MM系列接杆125MM,250MM
- 1件三用头10MMFX12.5MM
- 1件12.5MM系列万向接头

LIYU®

专业汽修工具

## 46件6.3MM 公制套筒组套

铬钒钢锻造 | 淬火处理 | 坚固耐用



LIYU®

## 6.3MM专业 快速脱落棘轮扳手

72齿轮数设定 更耐磨 单手操作转向功能



## 产品参数

...



货号	规格	重量
LE09295	6.3mm×46pcs	1.46kg

- 13件6.3MM系列六角公制套筒  
4,4.5,5,5.5,6,7,8,9,10,11,12,13,14MM
- 21件6.3MM系列套筒批头
- 1件6.3MM系列软接杆6寸
- 2件6.3MM系列接杆2寸、4寸
- 1件6.3MM系列万向节
- 1件6.3MM系列滑行手柄
- 1件棘轮扳手
- 1件四方手柄
- 1件批头转换
- 4件内六角1.27, 1.5, 2, 2.5

LIYU®

工业级套筒组套

# 气动套筒组套

铬钼钢材质 | 插口设计 | 规格齐全



LIYU®

## 产品参数



产品名称	12件12.5mm气动短套筒组套
产品尺寸	10-11-12-13-14-15-16-17-18-19-20-21mm
产品材质	铬钼钢

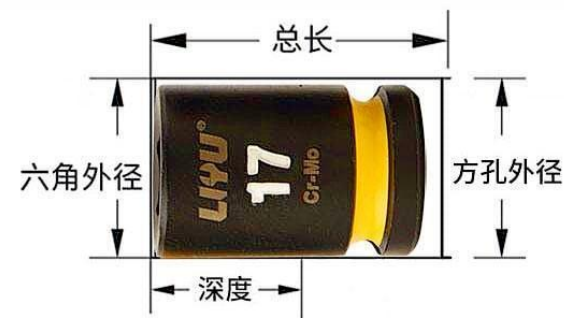

注：以下数据均为手工测量，会存在少许误差，请以收到实物为准！

规格	总长	六角外径	方孔外径	深度
10mm	38mm	16mm	24mm	6mm
11mm	38mm	18mm	24mm	7mm
12mm	38mm	20mm	24mm	8mm
13mm	38mm	21mm	24mm	8mm
14mm	38mm	22mm	24mm	10mm
15mm	38mm	24mm	24mm	10mm
16mm	38mm	24mm	24mm	10mm
17mm	38mm	26mm	26mm	10mm
18mm	38mm	28mm	25mm	12mm
19mm	38mm	28mm	25mm	12mm
20mm	38mm	30mm	25mm	12mm
21mm	38mm	30mm	25mm	12mm



## 产品参数



注：以下数据均为手工测量，会存在少许误差，请以收到实物为准！

规格	总长	六角外径	方孔外径	深度
10mm	78mm	17mm	24mm	11mm
11mm	78mm	18mm	24mm	12.5mm
12mm	78mm	20mm	24mm	13mm
13mm	78mm	21mm	24mm	14mm
14mm	78mm	22mm	24mm	17mm
15mm	78mm	24mm	24mm	17mm
16mm	78mm	24mm	24mm	17mm
17mm	78mm	26mm	26mm	17mm
18mm	78mm	28mm	25mm	20mm
19mm	78mm	28mm	25mm	20mm
20mm	78mm	30mm	25mm	20mm
21mm	78mm	30mm	25mm	20mm



产品名称	12件12.5mm气动长套筒组套
产品尺寸	10-11-12-13-14-15-16-17-18-19-20-21mm
产品材质	铬钼钢

# 力钲京东工业上品

(第三批)

2025.9

LIYU<sup>®</sup>  
旋转压脚  
C型大力钳

优质合金钢/整体热处理

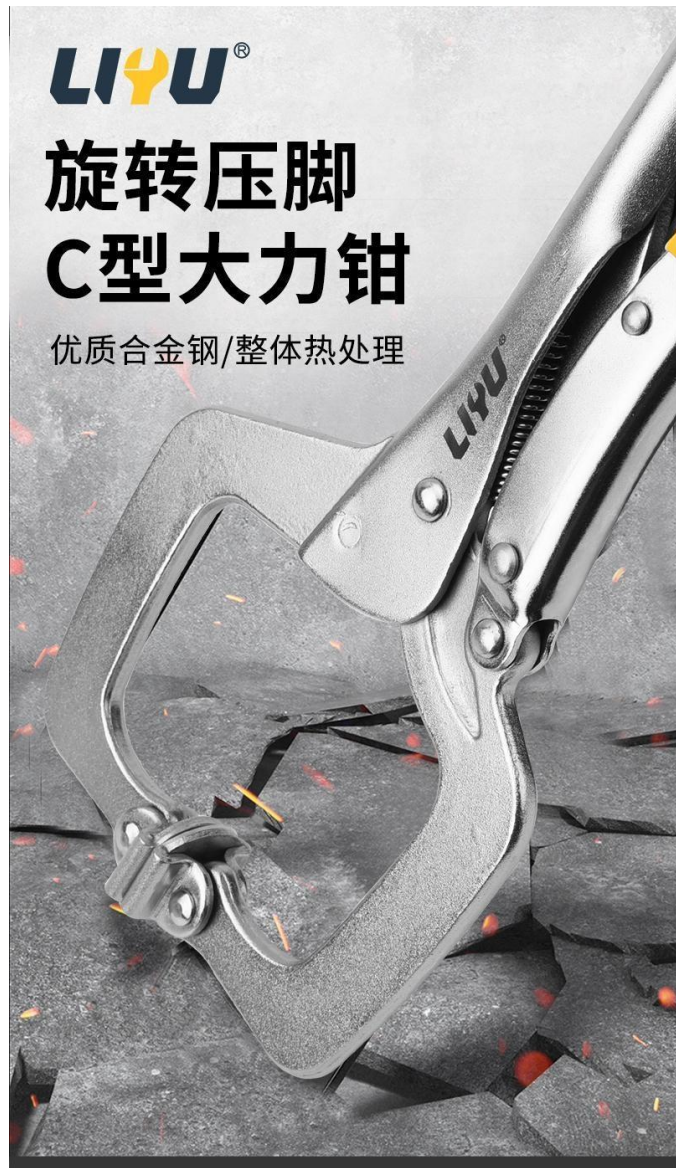

LIYU<sup>®</sup>

加大夹座  
夹持不变形

活动夹座 方便调节夹持接触面 夹持物体不易变形

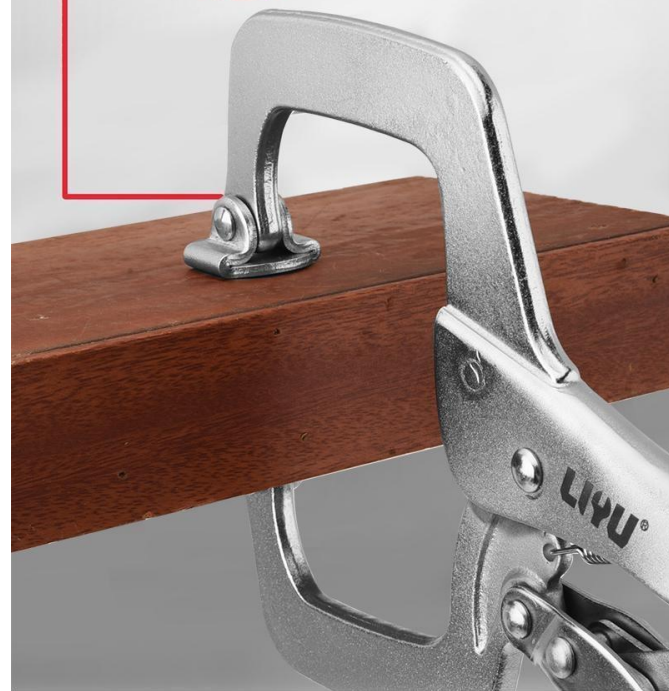
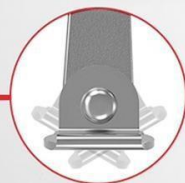

## 产品参数



产品规格  
11寸

最大开口量  
90mm

喉深  
57mm

产品名称  
旋转压脚C型大力钳

产品尺寸  
280mm

产品重量  
0.83kg

\*产品均为手工测量存在误差, 请以实物为准

LIYU<sup>®</sup>

品质源头工厂

# 日式尖嘴 大力钳

铬钒钢材质  
咬合紧密  
经久耐用



LIYU<sup>®</sup>

## CR-V工业级大力钳

整体热处理 硬度高 扭矩大  
高密度钎焊+铆接  
使用寿命更长



## 产品参数



日式尖嘴大力钳

货号	规格	总长	开口量	夹持力	喉深
LE71037	9寸	220mm	70mm	408kg	64mm

\*因手工测量，可能会出现少许偏差，请以实物为准。

LIYU<sup>®</sup>

各类设备通用

## 拉链式透明管黄油枪

高压省力/出油顺畅/拒绝漏油



LIYU<sup>®</sup>

## 高强度弹簧 强力压油

高强度弹簧 保证注油压力持久均衡

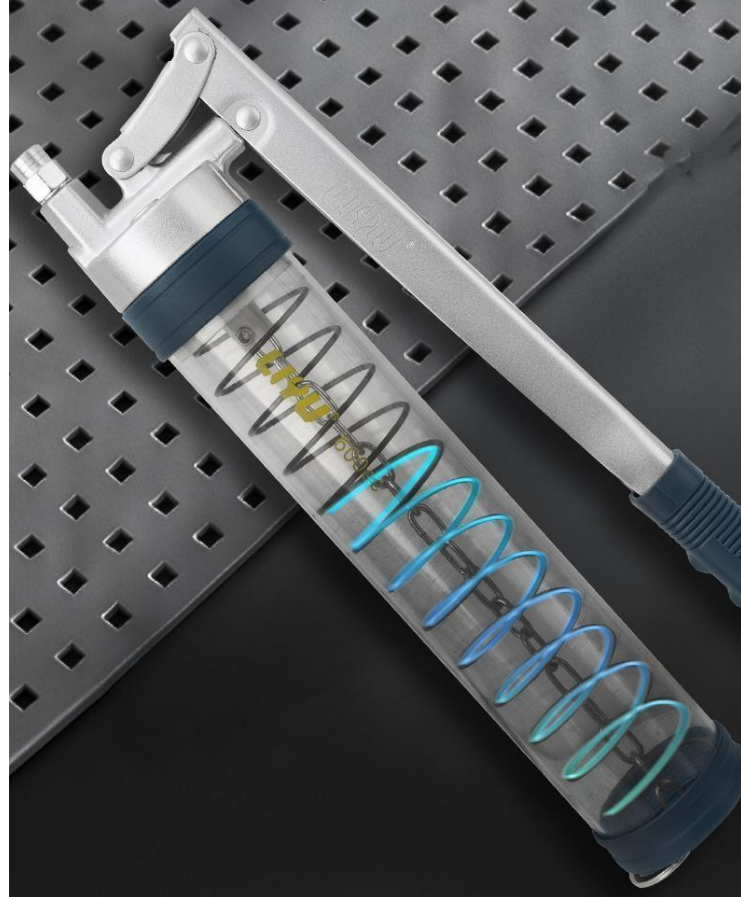

## 产品参数



产品名称	产品净重
拉链式透明管黄油枪	1.24kg
产品规格	出油量
600cc	1oz/40次
工作压力	爆破压力
6000PSI	10000PSI

\*手工测量, 存在轻微误差, 请以实物为准。

LIYU®

强度高 更耐磨

# 沾塑活扳手 四件套

镜面抛光  
磨砂沾塑  
精铣双平面



LIYU®

便捷收纳 可挂墙  
耐磨牛津布袋收纳 方便携带



规格	全长	开口量	扳口厚度	喉深
6寸	150mm	20mm	6.5-10.6mm	19mm
8寸	200mm	25mm	7.0-12.6mm	23mm
10寸	250mm	30mm	8.7-14.2mm	28mm
12寸	300mm	35mm	10.6-17.0mm	35mm

\*因手工测量，可能会出现少许偏差，请以实物为准。



沾塑活扳手四件套

货号	规格 (MM)	重量
LE09004	150,200,250,300	1.62kg

LIYU<sup>®</sup>

## 迷你水泵钳

耐磨牢固/稳定调节/小尺寸规格



LIYU<sup>®</sup>

## CR-V整体锻造 油淬处理



LIYU<sup>®</sup>

## 产品参数



130mm

产品规格  
5寸

产品名称  
迷你水泵钳

最大开口量  
50mm

产品尺寸  
130mm×38mm

头部厚度  
6mm

产品重量  
0.11kg

\*产品均为手工测量存在误差, 请以实物为准

**THANKS!**

**2025.9**